

COMMUNICATION IR

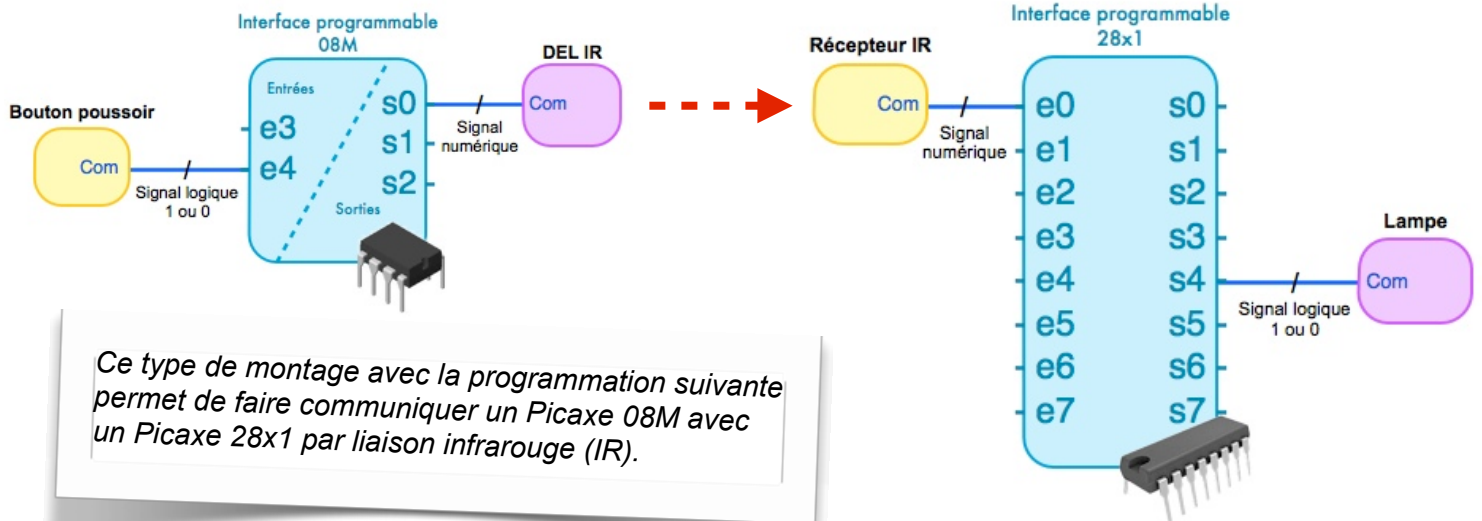

Ce type de montage avec la programmation suivante permet de faire communiquer un Picaxe 08M avec un Picaxe 28x1 par liaison infrarouge (IR).

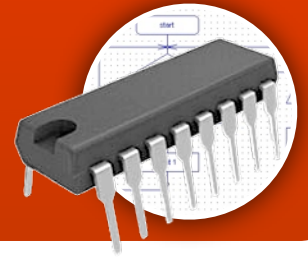
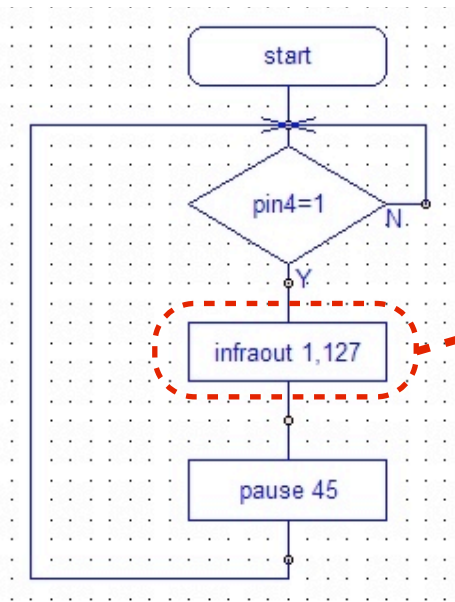
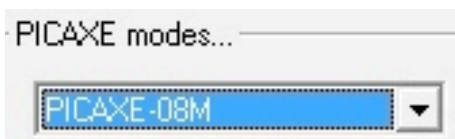

La communication se fait par code : valeur de 0 à 127 (car sur 7 bits).

Ici le code 127 est envoyé si appui sur le bouton poussoir (en entrée 4)

Le code est récupéré par la commande **infrain** et enregistré dans la variable **b0**.

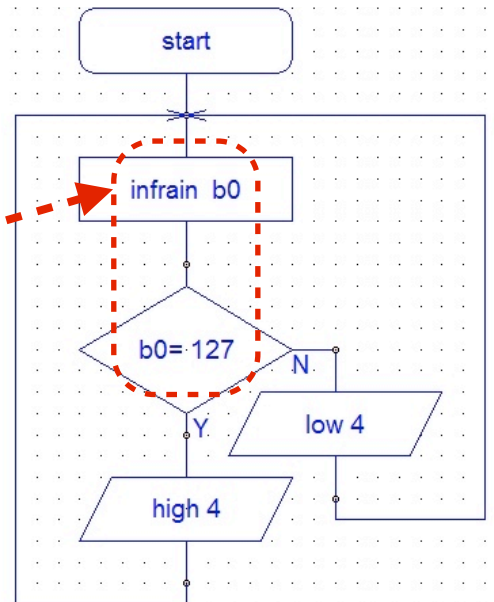
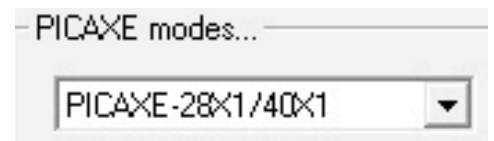

Le récepteur IR doit être **OBLIGATOIREMENT** connectée à l'entrée 0 pour utiliser la commande **infrain**.

Le signal reçu est enregistré dans la **variable b0**. Il faut ensuite tester b0 ...

La del infrarouge de communication doit être **OBLIGATOIREMENT** connectée à la sortie 0 du Picaxe 08M pour utiliser la commande **infraout**.

Une pause de 45 ms est quasi obligatoire aussi afin de ne pas envoyer le signal non stop.

Le 1 de «infraout 1,127» est obligatoire car c'est un paramètre pour la communication.

OÙ SONT LES COMMANDES ?

Côté émission du code (sur le Picaxe 08M) :

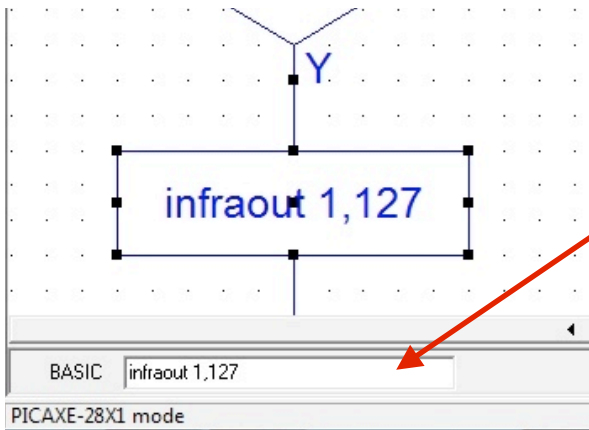

Obligatoire

infraout 1,127

De 0 à 127
(7 bits disponibles)

Pourquoi utiliser obligatoirement la sortie 0.
Voir documentation officielle Picaxe.

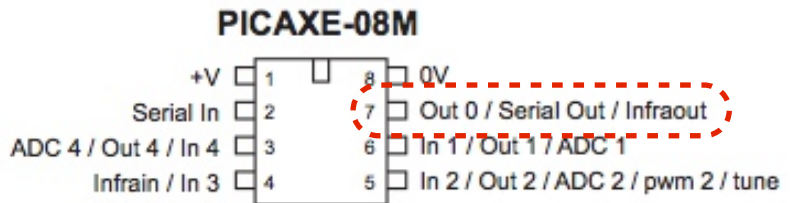

Côté réception du code (sur le Picaxe 28x1) :

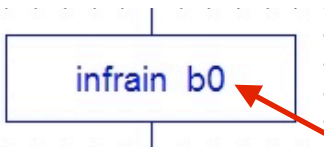

Notez qu'il est possible d'utiliser une autre variable que b0.



MAIS AUSSI, AVEC UN 08M2 OU 28x1 OU 28x2 (VERSION AMÉLIORÉE)

Avec des microcontrôleurs plus récents Picaxe 08M2 ou 28x1 ou 28x2, il est possible d'utiliser la commande **Irin** et **IrOut**.

L'avantage de cette commande est de pouvoir choisir l'entrée et la sortie de communication infrarouge.

On n'est donc plus contraint d'utiliser l'entrée 0 et la sortie 0 comme pour la commande Infrain et InfraOut.

Exemple côté émission du code (sur un Picaxe 08M2) :

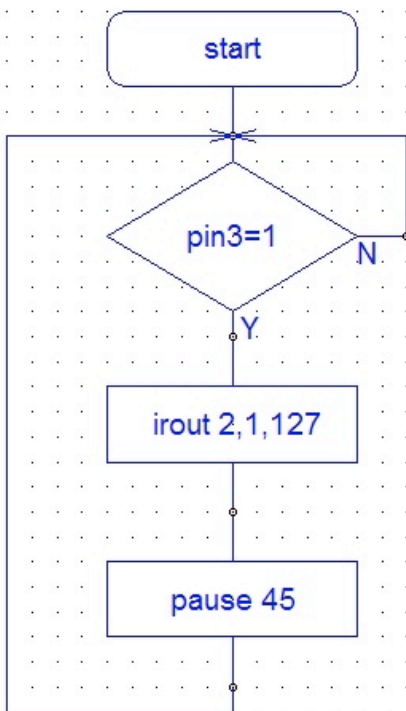
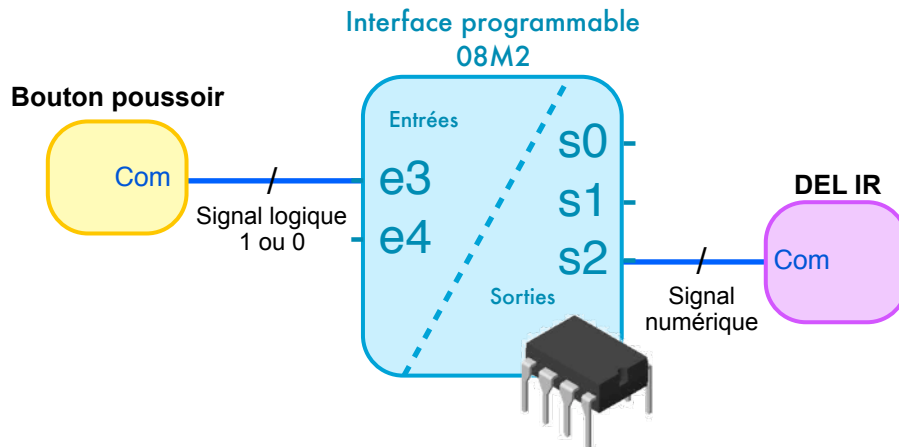

Ici le code 127 est envoyé sur la sortie 2 si appuyé sur le bouton poussoir (en entrée 3).

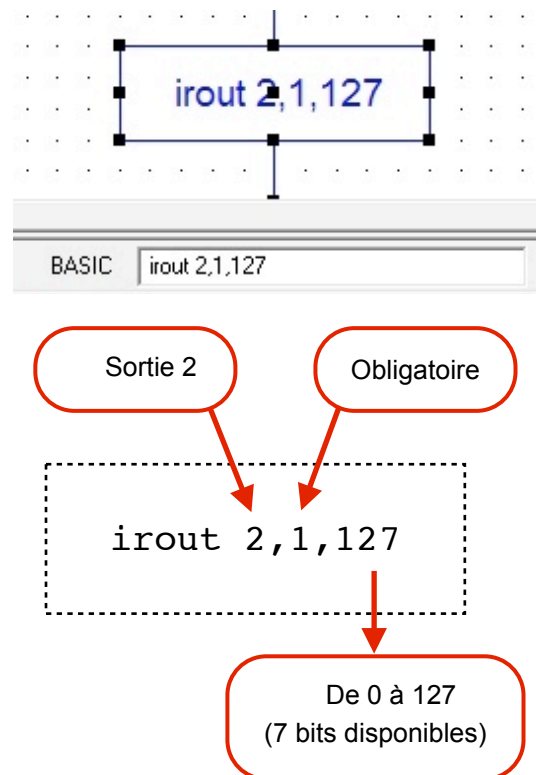

Les commandes **Irout** et **Irin** sont disponibles que sur les Picaxes **08M2** et les **28x1** et **28x2**. Attention, cette commande n'est pas disponible sur la version 08M.

Exemple côté réception du code (sur un Picaxe 28x1) :

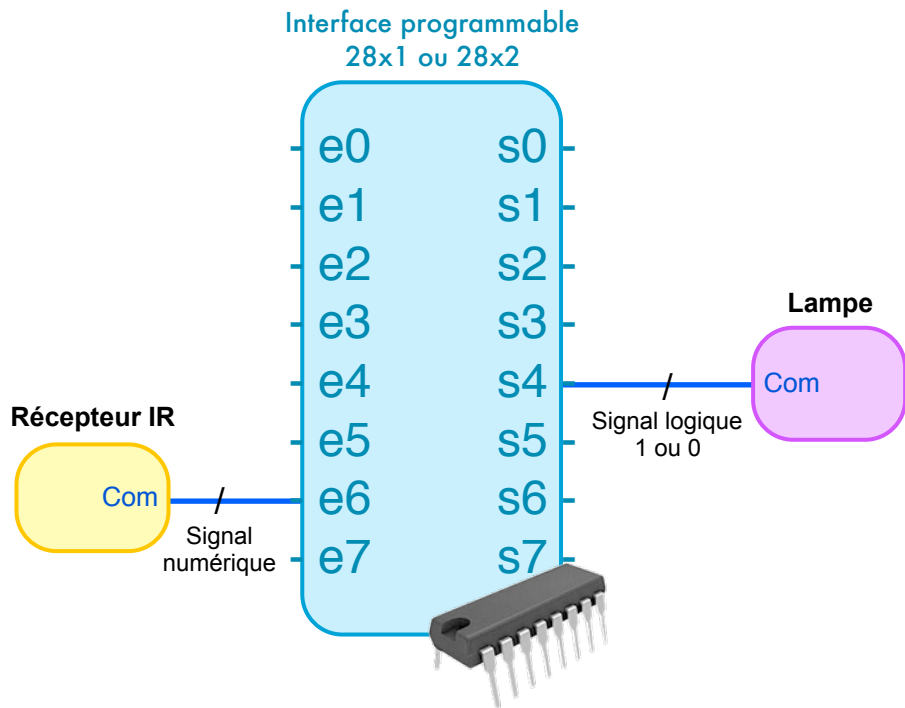

Le code est récupéré par la commande `irin` sur l'entrée 6 et enregistré dans la variable `b0`.

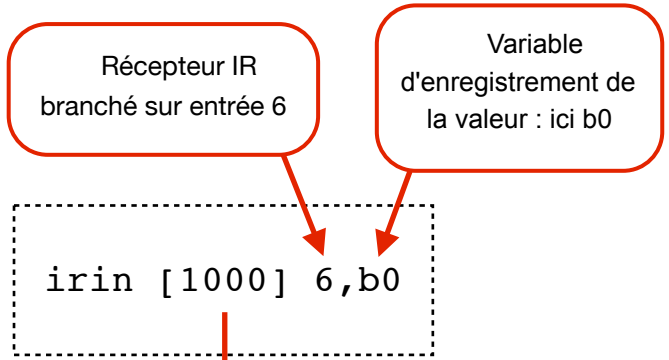
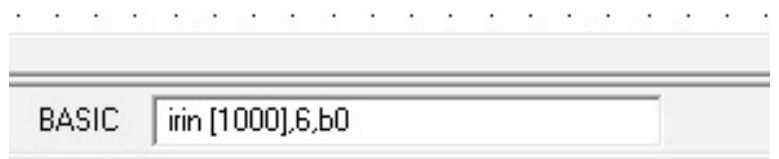
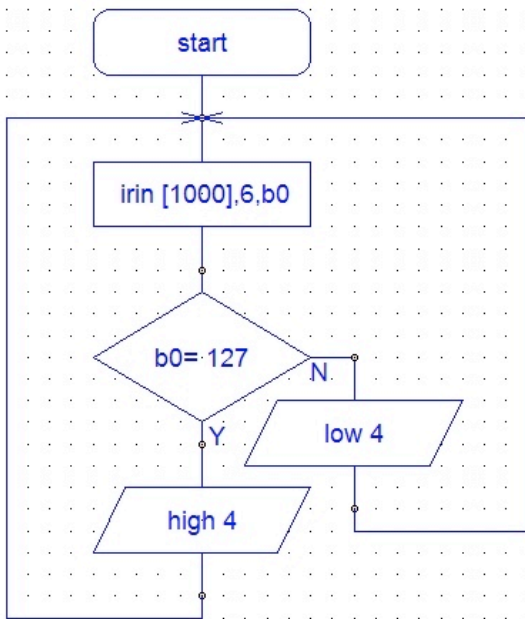

Indique une attente de 1000ms avant de passer à l'étape suivante de l'organigramme (cette attente est modifiable). Ceci permet de ne pas bloquer l'organigramme en attente d'un signal. Cette commande est facultative sinon : `irin 6,b0`



Les commandes **Irout** et **Irin** sont disponibles que sur les Picaxes **08M2** et les **28x1** et **28x2**. Attention, cette commande n'est pas disponible sur la version 08M.